

ВЕНТИЛЯТОРЫ РАДИАЛЬНЫЕ СЕРИИ ВРП 140-40



- Высокого давления
- Одностороннего всасывания
- Корпус – спиральный поворотный
- Лопатки рабочего колеса – загнутые вперед
- Количество лопаток рабочего колеса – 6
- Варианты направления вращения – правое, левое
- Допустимая температура окружающей среды от - 40°C до + 40°C

Вентиляторы радиальные серии ВРП 140-40 предназначены для перемещения пылегазовоздушных смесей с содержанием пыли и других механических твердых примесей в количестве более 100 мг/м³ при отсутствии липких веществ.

Вентиляторы применяются в:

- системах пылеочистных установок и пневмотранспорта;
- системах и установки удаления древесной пыли и стружки от деревообрабатывающих станков;
- системах транспортирования зерна и отходов, хлопка, шерсти и подобных материалов;
- для удаления металлической пыли и стружки от металлообрабатывающих станков;
- других санитарно-технических и производственных целях.

Вентиляторы выпускаются следующих исполнений согласно таблице «Исполнение вентиляторов по назначению и материалам» (стр.115):

- общего назначения (О);
- теплостойкие (Ж2);
- коррозионностойкие (К1);
- коррозионностойкие, теплостойкие (К1Ж2).

Габаритные и присоединительные размеры вентиляторов ВРП 140-40 (мм) Исполнение 1

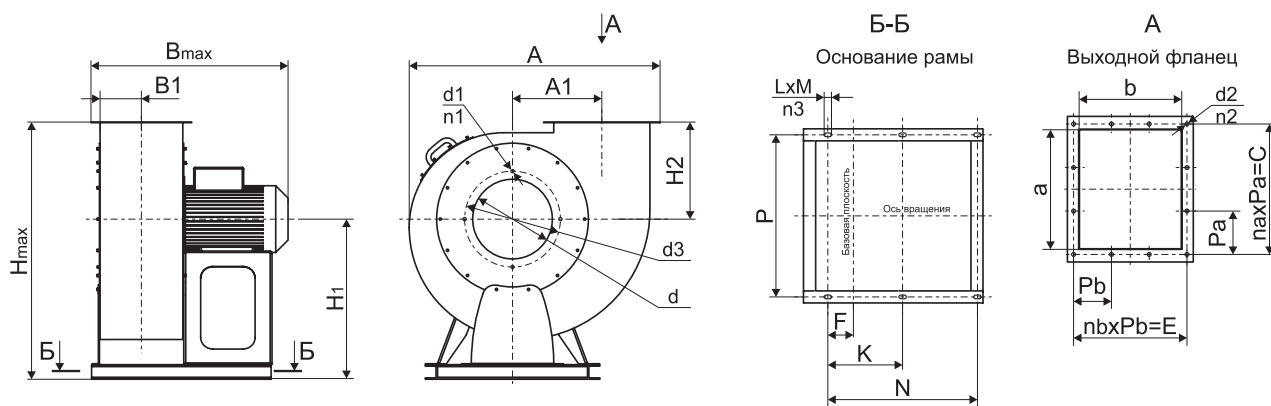

№ вент	a	b	C	E	Pa	Pb	na	nb	n2	d2	d	d3	d1	n1	H1	H2	H max	B max	B1	A max	A1	F	K	N	n3	P	L	M
2,5	175	150	214	188	107	94	2	2	8	7	147	185	M6	4	326	205	531	444	80	473	163	56	-	320	4	358	20	10
2,8	196	168	234	206	117	103	2	2	8	7	164	205	M6	4	366	223	589	464	89	525	182	47	-	320	4	386	20	10
3,15	221	189	260	226	130	113	2	2	8	7	185	225	M6	4	412	245	657	550	100	586	205	74	-	396	4	420	20	10
3,55	249	213	288	252	96	84	3	3	12	7	208	254	M8	4	494	271	765	605	112	656	231	104	-	480	4	502	20	10

Принадлежности

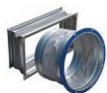

ВГ/ВГТ



ЕС



ЩУВ



РЕГУЛЯТОРЫ

Габаритные и присоединительные размеры вентиляторов ВРП 140-40 (мм) (Исполнение 1)

№ вент	a	b	C	E	Pa	Pb	na	nb	n2	d2	d	d3	d1	n1	H1	H2	H max	B max	B1	A max	A1	F	K	N	n3	P	L	M
4,0	280	240	318	279	106	93	3	3	12	10	235	280	M8	4	588	300	888	784	125	740	260	130	-	608	4	600	20	10
4,5	315	270	354	309	118	103	3	3	12	10	264	320	M8	4	658	332	990	902	140	828	293	143	340	680	6	676	24	12
5,0	350	300	387	339	129	113	3	3	12	10	294	355	M8	8	730	362	1092	1198	155	915	325	163	406	812	6	752	24	12
5,6	392	336	429	375	143	125	3	3	12	10	329	395	M8	8	660	400	1060	812	173	1020	364	105	308	616	6	676	24	12
6,3	441	378	480	416	120	104	4	4	16	10	370	450	M10	8	820	444	1264	978	194	1143	410	154	378	756	6	806	24	12
7,1	497	426	560	490	112	98	5	5	20	12	417	500	M10	8	898	497	1395	1124	220	1303	462	172	426	852	6	854	28	14
8,0	560	480	625	545	125	109	5	5	20	12	470	560	M10	12	1062	560	1622	1232	247	1460	520	236	529	1058	6	998	28	14
9,0	630	540	696	606	116	101	6	6	24	12	528	620	M10	12	1162	630	1792	1745	278	1635	585	278	602	1204	6	1130	28	14
10,0	700	600	762	666	127	111	6	6	24	14	587	690	M10	12	1245	700	1945	1676	308	1810	650	298	688	1376	6	1300	36	18
11,2	784	672	847	735	121	105	7	7	28	14	657	770	M10	16	1365	784	2149	1652	346	2020	728	289	676	1352	6	1336	36	18
12,5	875	750	936	816	117	102	8	8	32	14	734	860	M10	16	1455	875	2330	1935	385	2248	813	386	816	1632	6	1454	36	18

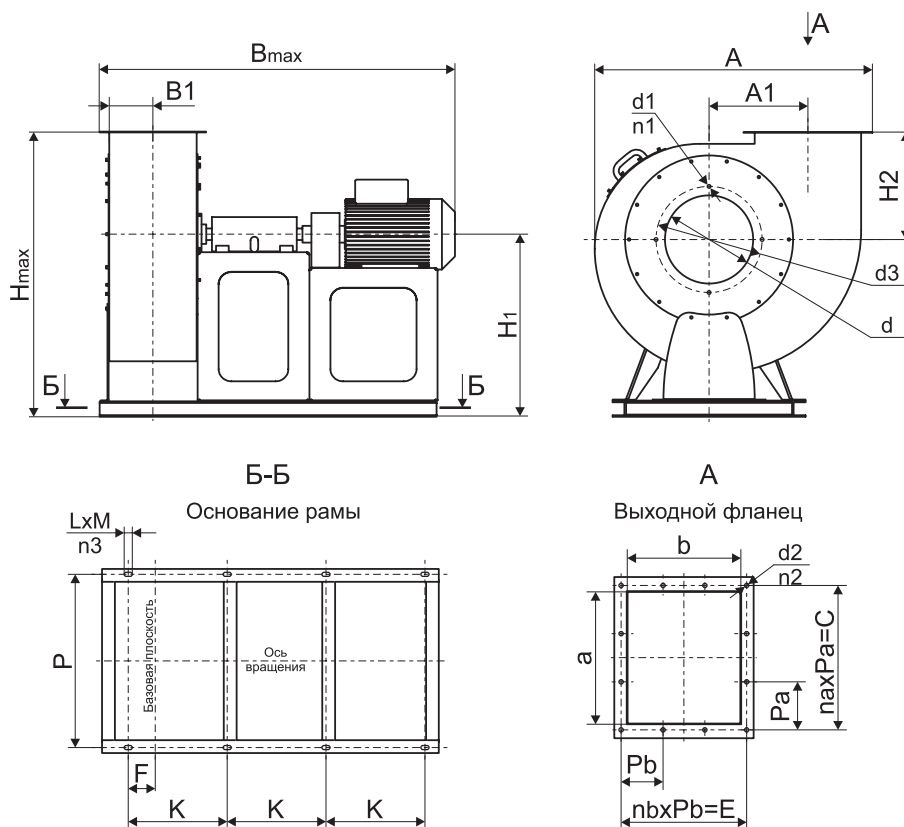
Габаритные и присоединительные размеры вентиляторов ВРП 140-40 (мм) Исполнение 3

№ вент	a	b	C	E	Pa	Pb	na	nb	n2	d2	d	d3	d1	n1	H1	H2	H max	B max	B1	A max	A1	F	K	n3	P	L	M
5,6	392	336	429	375	143	125	3	3	12	10	329	395	M8	8	660	400	1060	1388	173	1020	364	105	386	8	676	24	12
6,3	441	378	480	416	120	104	4	4	16	10	370	450	M10	8	820	444	1264	1585	194	1143	410	154	432	8	806	24	12
7,1	497	426	560	490	112	98	5	5	20	12	417	500	M10	8	898	497	1395	1864	220	1303	462	172	510	8	854	28	14
8,0	560	480	625	545	125	109	5	5	20	12	470	560	M10	12	1062	560	1622	2005	247	1460	520	236	574	8	998	28	14

Габаритные и присоединительные размеры вентиляторов ВРП 140-40 (мм) (Исполнение 3)

№ вент	a	b	C	E	Pa	Pb	na	nb	n2	d2	d	d3	d1	n1	H1	H2	H max	B max	B1	A max	A1	F	K	n3	P	L	M
9,0	630	540	696	606	116	101	6	6	24	12	528	620	M10	12	1162	630	1792	2170	278	1635	585	278	616	8	1130	28	14
10,0	700	600	762	666	127	111	6	6	24	14	587	690	M10	12	1245	700	1945	2538	308	1810	650	298	664	8	1300	36	18
11,2	784	672	847	735	121	105	7	7	28	14	657	770	M10	16	1365	784	2149	2638	346	2020	728	289	744	8	1336	36	18
12,5	875	750	936	816	117	102	8	8	32	14	734	860	M10	16	1455	875	2330	2978	385	2248	813	386	814	8	1454	36	18

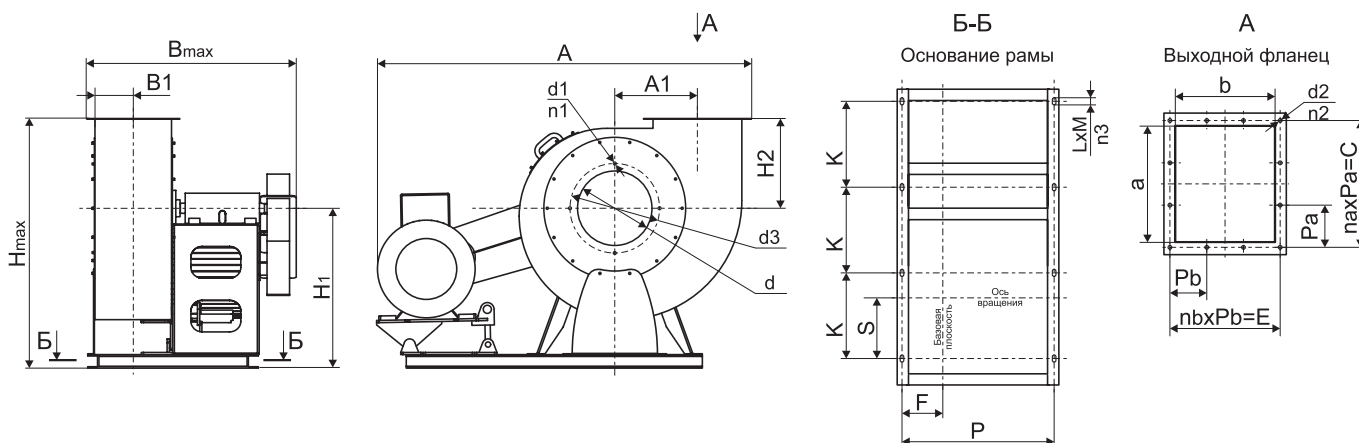
Габаритные и присоединительные размеры вентиляторов ВРП 140-40 (мм) Исполнение 5

№ вент	a	b	C	E	Pa	Pb	na	nb	n2	d2	d	d3	d1	n1	H1	H2	H max	B max	B1	A max	A1	F	K	n3	P	S	L	M
5,6	392	336	429	375	143	125	3	3	12	10	329	395	M8	8	660	400	1060	934	173	1670	364	198	382	8	734	282	24	12
6,3	441	378	480	416	120	104	4	4	16	10	370	450	M10	8	820	444	1264	982	194	1872	410	221	418	8	782	326	24	12
7,1	497	426	560	490	112	98	5	5	20	12	417	500	M10	8	898	497	1395	1178	220	2022	462	247	446	8	946	350	28	14
8,0	560	480	625	545	125	109	5	5	20	12	470	560	M10	12	1062	560	1622	1258	247	2204	520	274	466	8	1002	424	28	14
9,0	630	540	696	606	116	101	6	6	24	12	528	620	M10	12	1162	630	1792	1342	278	2365	585	309	506	8	1064	484	28	14
10,0	700	600	762	666	127	111	6	6	24	14	587	690	M10	12	1245	700	1945	1410	308	2714	650	337	612	8	1128	546	36	18
11,2	784	672	847	735	121	105	7	7	28	14	657	770	M10	16	1365	784	2149	1634	346	2848	728	377	705	8	1332	642	36	18
12,5	875	750	936	816	117	102	8	8	32	14	734	860	M10	16	1455	875	2330	1725	385	3072	813	417	675	8	1418	604	36	18

Технические характеристики вентиляторов ВРП 140-40

№ вент.	Частота вращения, об/мин		Тип электродвигателя	Потребляемая мощность, кВт	Ток, А	Схема соединения*	Масса, кг**	Гибкие вставки	Виброизоляторы**	
	двигателя	колеса							тип	шт.
2,5	1500		AIP63A4	0,25	0,79	1	26,6	ВГ/ВГТ-ВРП-2,5-D180/205 ВГ/ВГТ-ВРП-2,5-160*186	ЕС 15*25 (А) М4	4
			AIP63A2	0,37	1,01		26,6		ЕС 15*25 (А) М4	4
	3000		AIP63B2	0,55	1,38		26,9		ЕС 15*25 (А) М4	4
			AIP71A2	0,75	1,83		36,6		ЕС 15*10 (А) М4	4
			AIP71B2	1,1	2,61		37,6		ЕС 15*10 (А) М4	4
			AIP80A2	1,5	3,46		38,2		ЕС 15*10 (А) М4	4
2,8	1500		AIP63A4	0,25	0,79	1	30,1	ВГ/ВГТ-ВРП-2,8-D200/225 ВГ/ВГТ-ВРП-2,8-178*206	ЕС 15*25 (А) М4	4
			AIP63B4	0,37	1,12		30,4		ЕС 15*25 (А) М4	4
	3000		AIP63B2	0,55	1,38		30,4		ЕС 15*25 (А) М4	4
			AIP71A2	0,75	1,83		40,1		ЕС 20*25 (А) М6	4
			AIP71B2	1,1	2,61		41,1		ЕС 20*25 (А) М6	4
			AIP80A2	1,5	3,46		41,7		ЕС 20*25 (А) М6	4
	AIP80B2	2,2	4,85	43,2	ЕС 20*25 (А) М6	4				
3,15	1500		AIP63A4	0,25	0,79	1	39,3	ВГ/ВГТ-ВРП-3,15-D230/255 ВГ/ВГТ-ВРП-3,15-198*232	ЕС 20*25 (А) М6	4
			AIP63B4	0,37	1,12		39,6		ЕС 20*25 (А) М6	4
			AIP71A4	0,55	1,57		43,3		ЕС 20*25 (А) М6	4
			AIP71B4	0,75	2,05		48,8		ЕС 20*25 (А) М6	4
	3000		AIP71B2	1,1	2,61		50,3		ЕС 20*25 (А) М6	4
			AIP80A2	1,5	3,46		50,9		ЕС 20*25 (А) М6	4
			AIP80B2	2,2	4,85		52,4		ЕС 20*20 (А) М6	4
			AIP90L2	3	6,34		60,7		ЕС 20*15 (А) М6	4
	AIP100S2	4	8,2	65,3	ЕС 25*30 (А) М6	4				
3,55	1500		AIP63A4	0,25	0,79	1	49,3	ВГ/ВГТ-ВРП-3,55-D255/280 ВГ/ВГТ-ВРП-3,55-224*260	ЕС 20*25 (А) М6	4
			AIP63B4	0,37	1,12		49,6		ЕС 20*25 (А) М6	4
			AIP71A4	0,55	1,57		53,3		ЕС 20*20 (А) М6	4
			AIP71B4	0,75	2,05		58,8		ЕС 20*15 (А) М6	4
			AIP80A4	1,1	2,85		59,7		ЕС 20*15 (А) М6	4
	3000		AIP80B4	1,5	3,72		61,9		ЕС 20*15 (А) М6	4
			AIP80B2	2,2	4,85		62,4		ЕС 20*15 (А) М6	4
			AIP90L2	3	6,34		70,7		ЕС 25*30 (А) М6	4
			AIP100S2	4	8,2		75,3		ЕС 25*30 (А) М6	4
			AIP100L2	5,5	11,1		82,7		ЕС 25*20 (А) М6	4
	AIP112M2	7,5	14,9	94,0	ЕС 25*20 (А) М6	4				
4,0	1500		AIP71A4	0,55	1,57	1	69,6	ВГ/ВГТ-ВРП-4,0-D295/320 ВГ/ВГТ-ВРП-4,0-251*290	ЕС 25*30 (А) М6	4
			AIP71B4	0,75	2,05		75,1		ЕС 25*30 (А) М6	4
			AIP80A4	1,1	2,85		76,0		ЕС 25*30 (А) М6	4
			AIP80B4	1,5	3,72		78,2		ЕС 25*30 (А) М6	4
			AIP90L4	2,2	5,1		85,8		ЕС 25*20 (А) М6	4
	3000		AIP90L2	3	6,34		87,0		ЕС 25*20 (А) М6	4
			AIP100S2	4	8,2		91,6		ЕС 25*20 (А) М6	4
			AIP100L2	5,5	11,1		99,0		ЕС 30*30 (А) М8	4
			AIP112M2	7,5	14,9		110,3		ЕС 30*30 (А) М8	4
			AIP132M2	11	21,2		133,6		ЕС 30*20 (А) М8	4
	AIP160S2	15	28,6	167,6	ЕС 30*15 (А) М8	4				
4,5	1500		AIP71B4	0,75	2,05	1	94,5	ВГ/ВГТ-ВРП-4,5-D335/355 ВГ/ВГТ-ВРП-4,5-281*326	ЕС 20*15 (А) М6	6
			AIP80A4	1,1	2,85		95,4		ЕС 20*15 (А) М6	6
			AIP80B4	1,5	3,72		97,6		ЕС 25*30 (А) М6	6
			AIP90L4	2,2	5,1		105,2		ЕС 25*30 (А) М6	6
			AIP100S4	3	6,8		111,5		ЕС 25*30 (А) М6	6
			AIP100L4	4	8,8		116,3		ЕС 25*30 (А) М6	6

Технические характеристики вентиляторов ВРП 140-40

№ вент.	Частота вращения, об/мин		Тип электродвигателя	Потребляемая мощность, кВт	Ток, А	Схема соединения*	Масса, кг**	Гибкие вставки	Виброизоляторы**		
	двигателя	колеса							тип	шт.	
4,5	3000		АИР100L2	5,5	11,1	1	118,4	ВГ/ВГТ-ВРП-4,5-D330/355 ВГ/ВГТ-ВРП-4,5-281*326	ЕС 25*30 (А) М6	6	
			АИР112M2	7,5	14,9		129,7		ЕС 25*20 (А) М6	6	
			АИР132M2	11	21,2		153,0		ЕС 30*30 (А) М8	6	
			АИР160S2	15	28,6		187,0		ЕС 30*25 (А) М8	6	
			АИР160M2	18,5	34,7		199,0		ЕС 30*20 (А) М8	6	
			АИР180S2	22	41		243,0		ЕС 30*15 (А) М8	6	
5,0	1500		АИР80B4	1,5	3,72	1	127,2	ВГ/ВГТ-ВРП-5,0-D370/395 ВРП-5,0-311*359	ЕС 25*20 (А) М6	6	
			АИР90L4	2,2	5,1		134,8		ЕС 25*20 (А) М6	6	
			АИР100S4	3	6,8		141,1		ЕС 25*20 (А) М6	6	
			АИР100L4	4	8,8		145,9		ЕС 30*30 (А) М8	6	
			АИР112M4	5,5	11,7		155,5		ЕС 30*30 (А) М8	6	
			АИР132S4	7,5	15,6		183,6		ЕС 30*25 (А) М8	6	
	3000		АИР132M2	11	21,2		182,6		ЕС 30*25 (А) М8	6	
			АИР160S2	15	28,6		216,6		ЕС 25*10 (А) М6	6	
			АИР160M2	18,5	34,7		228,6		ЕС 25*10 (А) М6	6	
			АИР180S2	22	41		272,6		ЕС 40*40 (А) М10	6	
			АИР180M2	30	55,4		308,6		ЕС 40*40 (А) М10	6	
			АИР200M2	37	67,9		343,6		ЕС 40*30 (А) М10	6	
			АИР200L2A	45	82,1		362,6		ЕС 40*30 (А) М10	6	
		5,6	1500		АИР90L4		2,2		5,1	1/3	132,8/ 209,7
	АИР100S4			3	6,8	139,1/ 216	ЕС 25*20 (А) М6/ ЕС 30*30 (А) М8	6/8			
	АИР100L4			4	8,8	143,9/ 220,8	ЕС 25*20 (А) М6/ ЕС 30*30 (А) М8	6/8			
	АИР112M4			5,5	11,7	153,5/ 230,4	ЕС 30*30 (А) М8/ ЕС 30*25 (А) М8	6/8			
	АИР132S4			7,5	15,6	181,6/ 258,5	ЕС 30*25 (А) М8/ ЕС 30*20 (А) М8	6/8			
	АИР132M4			11	22,5	193,6/ 270,5	ЕС 30*20 (А) М8/ ЕС 30*20 (А) М8	6/8			
3000	1667			АИР90L2	3	6,34	5	255,3	ЕС 30*25 (А) М8	8	
				АИР100S2	4	8,2		259,9	ЕС 30*20 (А) М8	8	
				АИР100L2	5,5	11,1		267,3	ЕС 30*20 (А) М8	8	
				АИР112M2	7,5	14,9		278,6	ЕС 30*20 (А) М8	8	
				АИР132M2	11	21,2		301,9	ЕС 25*10 (А) М6	8	
3000	1875			АИР100S2	4	8,2	5	259,9	ЕС 30*20 (А) М8	8	
				АИР100L2	5,5	11,1		267,3	ЕС 30*20 (А) М8	8	
				АИР112M2	7,5	14,9		278,6	ЕС 30*20 (А) М8	8	
				АИР132M2	11	21,2		301,9	ЕС 25*10 (А) М6	8	
				АИР160S2	15	28,6		335,9	ЕС 30*15 (А) М8	8	
3000	2143			АИР112M2	7,5	14,9	5	278,6	ЕС 30*20 (А) М8	8	
				АИР132M2	11	21,2		301,9	ЕС 25*10 (А) М6	8	
				АИР160S2	15	28,6		335,9	ЕС 30*15 (А) М8	8	
				АИР160M2	18,5	34,7		347,9	ЕС 30*15 (А) М8	8	
				АИР180S2	22	41		391,9	ЕС 40*40 (А) М10	8	
				АИР180M2	30	55,4		427,9	ЕС 40*30 (А) М10	8	
3000	2400			АИР132M2	11	21,2	5	301,9	ЕС 25*10 (А) М6	8	
				АИР160S2	15	28,6		335,9	ЕС 30*15 (А) М8	8	
			АИР160M2	18,5	34,7	347,9		ЕС 30*15 (А) М8	8		
			АИР180S2	22	41	391,9		ЕС 40*40 (А) М10	8		
			АИР180M2	30	55,4	427,9		ЕС 40*30 (А) М10	8		
			АИР200M2	37	67,9	462,9		ЕС 40*30 (А) М10	8		

Технические характеристики вентиляторов ВРП 140-40

№ вент.	Частота вращения, об/мин		Тип электродвигателя	Потребляемая мощность, кВт	Ток, А	Схема соединения*	Масса, кг**	Гибкие вставки	Виброизоляторы**		
	двигателя	колеса							тип	шт.	
5,6	3000	2679	AIP160S2	15	28,6	5	335,9	ВГ/ВГТ-ВРП-5,6-D425/450 ВГ/ВГТ-ВРП-5,6-347*401	EC 30*15 (A) M8	8	
			AIP160M2	18,5	34,7		347,9		EC 30*15 (A) M8	8	
			AIP180S2	22	41		391,9		EC 40*40 (A) M10	8	
			AIP180M2	30	55,4		427,9		EC 40*30 (A) M10	8	
			AIP200M2	37	67,9		462,9		EC 40*30 (A) M10	8	
			AIP200L2A	45	82,1		481,9		EC 40*30 (A) M10	8	
			AIP225M2	55	100		551,9		EC 50*50 (A) M10	8	
6,3	1000		AIP90L6	1,5	4	1/3	171,6/ 275,7	ВГ/ВГТ-ВРП-6,3-D475/500 ВГ/ВГТ-ВРП-6,3-388*452	EC 30*25 (A) M8/ EC 30*20 (A) M8	6/8	
			AIP100L6	2,2	5,6		180,4/ 284,5		EC 30*25 (A) M8/ EC 30*20 (A) M8	6/8	
			AIP112MA6	3	7,4		190,8/ 294,9		EC 30*25 (A) M8/ EC 25*10 (A) M6	6/8	
			AIP112MB6	4	9,75		195,5/ 299,6		EC 30*20 (A) M8/ EC 25*10 (A) M6	6/8	
			AIP132S6	5,5	12,9		215,2/ 319,3		EC 30*20 (A) M8/ EC 25*10 (A) M6	6/8	
	1500			AIP100L4	4	8,8	1/3		182,5/ 286,6	EC 30*25 (A) M8/ EC 30*20 (A) M8	6/8
				AIP112M4	5,5	11,7			192,1/ 296,2	EC 30*20 (A) M8/ EC 25*10 (A) M6	6/8
				AIP132S4	7,5	15,6			220,2/ 324,3	EC 25*10 (A) M6/ EC 30*15 (A) M8	6/8
				AIP132M4	11	22,5			232,2/ 336,3	EC 25*10 (A) M6/ EC 30*15 (A) M8	6/8
				AIP160S4	15	30			271,2/ 375,3	EC 40*40 (A) M10/ EC 40*40 (A) M10	6/8
				AIP160M4	18,5	36,3			291,2/ 395,3	EC 40*40 (A) M10/ EC 40*40 (A) M10	6/8
	1000	1000		AIP90L6	1,5	4	5		322,9	EC 30*15 (A) M8	8
				AIP100L6	2,2	5,6			331,7	EC 30*15 (A) M8	8
				AIP112MA6	3	7,4			342,1	EC 30*15 (A) M8	8
				AIP112MB6	4	9,75			346,8	EC 30*15 (A) M8	8
				AIP132S6	5,5	12,9			366,5	EC 40*40 (A) M10	8
	1500	1071		AIP80B4	1,5	3,72	5		315,1	EC 25*10 (A) M6	8
				AIP90L4	2,2	5,1			322,7	EC 30*15 (A) M8	8
				AIP100S4	3	6,8			329,0	EC 30*15 (A) M8	8
				AIP100L4	4	8,8			333,8	EC 30*15 (A) M8	8
				AIP112M4	5,5	11,7			343,4	EC 30*15 (A) M8	8
1500	1200		AIP90L4	2,2	5,1	5	322,7	EC 30*15 (A) M8	8		
			AIP100S4	3	6,8		329,0	EC 30*15 (A) M8	8		
			AIP100L4	4	8,8		333,8	EC 30*15 (A) M8	8		
			AIP112M4	5,5	11,7		343,4	EC 30*15 (A) M8	8		
			AIP132S4	7,5	15,6		371,5	EC 40*40 (A) M10	8		
	1500	1339		AIP100S4	3	6,8	5	329,0	EC 30*15 (A) M8	8	
				AIP100L4	4	8,8		333,8	EC 30*15 (A) M8	8	
				AIP112M4	5,5	11,7		343,4	EC 30*15 (A) M8	8	
				AIP132S4	7,5	15,6		371,5	EC 40*40 (A) M10	8	
				AIP132M4	11	22,5		383,5	EC 40*40 (A) M10	8	
1500	1500		AIP100L4	4	8,8	5	333,8	EC 30*15 (A) M8	8		
			AIP112M4	5,5	11,7		343,4	EC 30*15 (A) M8	8		
			AIP132S4	7,5	15,6		371,5	EC 40*40 (A) M10	8		
			AIP132M4	11	22,5		383,5	EC 40*40 (A) M10	8		
			AIP160S4	15	30		422,5	EC 40*30 (A) M10	8		
			AIP160M4	18,5	36,3		442,5	EC 40*30 (A) M10	8		

Технические характеристики вентиляторов ВРП 140-40

№ вент.	Частота вращения, об/мин		Тип электродвигателя	Потребляемая мощность, кВт	Ток, А	Схема соединения*	Масса, кг**	Гибкие вставки	Виброизоляторы**	
	двигателя	колеса							тип	шт.
6,3	3000	1667	АИР100L2	5,5	11,1	5	335,9	ВГ/ВГТ-ВРП-6,3-D475/500 ВГ/ВГТ-ВРП-6,3-388*452	ЕС 30*15 (А) М8	8
			АИР112M2	7,5	14,9		347,2		ЕС 30*15 (А) М8	8
			АИР132M2	11	21,2		370,5		ЕС 40*40 (А) М10	8
			АИР160S2	15	28,6		404,5		ЕС 40*40 (А) М10	8
			АИР160M2	18,5	34,7		416,5		ЕС 40*30 (А) М10	8
			АИР180S2	22	41		460,5		ЕС 40*30 (А) М10	8
	3000	1875	АИР112M2	7,5	14,9	5	347,2		ЕС 30*15 (А) М8	8
			АИР132M2	11	21,2		370,5		ЕС 40*40 (А) М10	8
			АИР160S2	15	28,6		404,5		ЕС 40*40 (А) М10	8
			АИР160M2	18,5	34,7		416,5		ЕС 40*30 (А) М10	8
			АИР180S2	22	41		460,5		ЕС 40*30 (А) М10	8
			АИР180M2	30	55,4		496,5		ЕС 40*30 (А) М10	8
	3000	2143	АИР132M2	11	21,2	5	370,5		ЕС 40*40 (А) М10	8
			АИР160S2	15	28,6		404,5		ЕС 40*40 (А) М10	8
			АИР160M2	18,5	34,7		416,5		ЕС 40*30 (А) М10	8
			АИР180S2	22	41		460,5		ЕС 40*30 (А) М10	8
			АИР180M2	30	55,4		496,5		ЕС 40*30 (А) М10	8
			АИР200M2	37	67,9		531,5		ЕС 50*50 (А) М10	8
	3000	2400	АИР200L2A	45	82,1	5	550,5		ЕС 50*50 (А) М10	8
			АИР160M2	18,5	34,7		416,5		ЕС 40*30 (А) М10	8
			АИР180S2	22	41		460,5		ЕС 40*30 (А) М10	8
			АИР180M2	30	55,4		496,5		ЕС 40*30 (А) М10	8
			АИР200M2	37	67,9		531,5		ЕС 50*50 (А) М10	8
			АИР200L2A	45	82,1		550,5		ЕС 50*50 (А) М10	8
7,1	1000		АИР112MA6	3	7,4	1/3	266,4/ 405,2	ВГ/ВГТ-ВРП-7,1-D535/560 ВГ/ВГТ-ВРП-7,1-457*520	ЕС 40*40 (А) М10/ ЕС 40*40 (А) М10	6/8
			АИР112MB6	4	9,75		271,1/ 409,9		ЕС 40*40 (А) М10/ ЕС 40*40 (А) М10	6/8
			АИР132S6	5,5	12,9		290,8/ 429,6		ЕС 40*40 (А) М10/ ЕС 40*30 (А) М10	6/8
			АИР132M6	7,5	17,2		306,8/ 445,6		ЕС 40*40 (А) М10/ ЕС 40*30 (А) М10	6/8
			АИР160S6	11	24,5		342,8/ 481,6		ЕС 40*30 (А) М10/ ЕС 40*30 (А) М10	6/8
	1500		АИР132S4	7,5	15,6		295,8/ 434,6		ЕС 40*40 (А) М10/ ЕС 40*30 (А) М10	6/8
			АИР132M4	11	22,5		307,8/ 446,6		ЕС 40*40 (А) М10/ ЕС 40*30 (А) М10	6/8
			АИР160S4	15	30		346,8/ 485,6		ЕС 40*30 (А) М10/ ЕС 40*30 (А) М10	6/8
			АИР160M4	18,5	36,3		366,8/ 505,6		ЕС 40*30 (А) М10/ ЕС 40*30 (А) М10	6/8
			АИР180S4	22	43,2		386,8/ 525,6		ЕС 50*50 (А) М10/ ЕС 50*50 (А) М10	6/8
			АИР180M4	30	57,6		414,8/ 553,6		ЕС 50*50 (А) М10/ ЕС 50*50 (А) М10	6/8
	1000	1000	АИР112MA6	3	7,4	5	437,2		ЕС 40*30 (А) М10	8
			АИР112MB6	4	9,75		441,9		ЕС 40*30 (А) М10	8
			АИР132S6	5,5	12,9		461,6		ЕС 40*30 (А) М10	8
			АИР132M6	7,5	17,2		477,6		ЕС 40*30 (А) М10	8
			АИР160S6	11	24,5		513,6		ЕС 50*50 (А) М10	8

Технические характеристики вентиляторов ВРП 140-40

№ вент.	Частота вращения, об/мин		Тип электродвигателя	Потребляемая мощность, кВт	Ток, А	Схема соединения*	Масса, кг**	Гибкие вставки	Виброизоляторы**	
	двигателя	колеса							тип	шт.
7,1	1500	1071	АИР100S4	3	6,8	5	424,1	ВГ/ВГТ-ВРП-7,1-D535/560 ВГ/ВГТ-ВРП-7,1-457*520	ЕС 40*30 (А) М10	8
			АИР100L4	4	8,8		428,9		ЕС 40*30 (А) М10	8
			АИР112M4	5,5	11,7		438,5		ЕС 40*30 (А) М10	8
			АИР132S4	7,5	15,6		466,6		ЕС 40*30 (А) М10	8
			АИР132M4	11	22,5		478,6		ЕС 40*30 (А) М10	8
	1500	1200	АИР100L4	4	8,8	5	428,9		ЕС 40*30 (А) М10	8
			АИР112M4	5,5	11,7		438,5		ЕС 40*30 (А) М10	8
			АИР132S4	7,5	15,6		466,6		ЕС 40*30 (А) М10	8
			АИР132M4	11	22,5		478,6		ЕС 40*30 (А) М10	8
			АИР160S4	15	30		517,6		ЕС 50*50 (А) М10	8
	1500	1339	АИР112M4	5,5	11,7	5	438,5		ЕС 40*30 (А) М10	8
			АИР132S4	7,5	15,6		466,6		ЕС 40*30 (А) М10	8
			АИР132M4	11	22,5		478,6		ЕС 40*30 (А) М10	8
			АИР160S4	15	30		517,6		ЕС 50*50 (А) М10	8
			АИР160M4	18,5	36,3		537,6		ЕС 50*50 (А) М10	8
			АИР180S4	22	43,2		557,6		ЕС 50*50 (А) М10	8
	1500	1500	АИР132S4	7,5	15,6	5	466,6		ЕС 40*30 (А) М10	8
			АИР132M4	11	22,5		478,6		ЕС 40*30 (А) М10	8
			АИР160S4	15	30		517,6		ЕС 50*50 (А) М10	8
			АИР160M4	18,5	36,3		537,6		ЕС 50*50 (А) М10	8
			АИР180S4	22	43,2		557,6		ЕС 50*50 (А) М10	8
			АИР180M4	30	57,6		585,6		ЕС 50*50 (А) М10	8
	3000	1667	АИР132M2	11	21,2	5	465,6		ЕС 40*30 (А) М10	8
			АИР160S2	15	28,6		499,6		ЕС 40*30 (А) М10	8
			АИР160M2	18,5	34,7		511,6		ЕС 40*30 (А) М10	8
			АИР180S2	22	41		555,6		ЕС 50*50 (А) М10	8
			АИР180M2	30	55,4		591,6		ЕС 50*50 (А) М10	8
			АИР200M2	37	67,9		626,6		ЕС 50*50 (А) М10	8
			АИР200L2A	45	82,1		645,6		ЕС 50*45 (А) М10	8
	3000	1875	АИР160S2	15	28,6	5	499,6		ЕС 40*30 (А) М10	8
			АИР160M2	18,5	34,7		511,6		ЕС 40*30 (А) М10	8
			АИР180S2	22	41		555,6		ЕС 50*50 (А) М10	8
АИР180M2			30	55,4	591,6		ЕС 50*50 (А) М10	8		
АИР200M2			37	67,9	626,6		ЕС 50*50 (А) М10	8		
АИР200L2A			45	82,1	645,6		ЕС 50*45 (А) М10	8		
АИР225M2			55	100	715,6		ЕС 50*40 (А) М10	8		
3000	2143	АИР180S2	22	41	5	555,6	ЕС 50*50 (А) М10	8		
		АИР180M2	30	55,4		591,6	ЕС 50*50 (А) М10	8		
		АИР200M2	37	67,9		626,6	ЕС 50*50 (А) М10	8		
		АИР200L2A	45	82,1		645,6	ЕС 50*45 (А) М10	8		
		АИР225M2	55	100		715,6	ЕС 50*40 (А) М10	8		
		АИР250S2	75	135		837,6	ЕС 50*30 (А) М10	8		
		АИР250M2	90	160		867,6	ЕС 50*30 (А) М10	8		
8,0	1000	АИР132S6	5,5	12,9	1/3	360/ 530,2	ВГ/ВГТ-ВРП-8,0-D595/620 ВГ/ВГТ-ВРП-8,0-512*592	ЕС 40*30 (А) М10/ ЕС 50*50 (А) М10	6/8	
		АИР132M6	7,5	17,2		376/ 546,2		ЕС 40*30 (А) М10/ ЕС 50*50 (А) М10	6/8	
		АИР160S6	11	24,5		412/ 582,2		ЕС 50*50 (А) М10/ ЕС 50*50 (А) М10	6/8	
		АИР160M6	15	31,6		442/ 612,2		ЕС 50*50 (А) М10/ ЕС 50*50 (А) М10	6/8	

Технические характеристики вентиляторов ВРП 140-40

№ вент.	Частота вращения, об/мин		Тип электродвигателя	Потребляемая мощность, кВт	Ток, А	Схема соединения*	Масса, кг**	Гибкие вставки	Виброизоляторы**	
	двигателя	колеса							тип	шт.
8,0	1500		AIP160S4	15	30	1/3	416/ 586,2	ВГ/ВГТ-ВРП-8,0-D595/620 ВГ/ВГТ-ВРП-8,0-512*592	EC 50*50 (A) M10/ EC 50*50 (A) M10	6/8
			AIP160M4	18,5	36,3		436/ 606,2		EC 50*50 (A) M10/ EC 50*50 (A) M10	6/8
			AIP180S4	22	43,2		456/ 626,2		EC 50*50 (A) M10/ EC 50*50 (A) M10	6/8
			AIP180M4	30	57,6		484/ 654,2		EC 50*45 (A) M10/ EC 50*45 (A) M10	6/8
			AIP200M4	37	70,2		554/ 724,2		EC 50*40 (A) M10/ EC 50*40 (A) M10	6/8
			AIP200L4	45	84,9		582/ 752,2		EC 50*30 (A) M10/ EC 50*40 (A) M10	6/8
			AIP225M4	55	103		632/ 802,2		EC 50*30 (A) M10/ EC 50*30 (A) M10	6/8
	1000	1000	AIP132S6	5,5	12,9	5	588,2		EC 50*50 (A) M10	8
			AIP132M6	7,5	17,2		604,2		EC 50*50 (A) M10	8
			AIP160S6	11	24,5		640,2		EC 50*45 (A) M10	8
			AIP160M6	15	31,6		670,2		EC 50*45 (A) M10	8
	1500	1071	AIP112M4	5,5	11,7	5	565,1		EC 50*50 (A) M10	8
			AIP132S4	7,5	15,6		593,2		EC 50*50 (A) M10	8
			AIP132M4	11	22,5		605,2		EC 50*50 (A) M10	8
			AIP160S4	15	30		644,2		EC 50*45 (A) M10	8
	1500	1200	AIP160M4	18,5	36,3	5	664,2		EC 50*45 (A) M10	8
			AIP132S4	7,5	15,6		593,2		EC 50*50 (A) M10	8
			AIP132M4	11	22,5		605,2		EC 50*50 (A) M10	8
			AIP160S4	15	30		644,2		EC 50*45 (A) M10	8
			AIP160M4	18,5	36,3		664,2		EC 50*45 (A) M10	8
			AIP180S4	22	43,2		684,2		EC 50*45 (A) M10	8
	1500	1339	AIP180M4	30	57,6	5	712,2		EC 50*40 (A) M10	8
			AIP132M4	11	22,5		605,2		EC 50*50 (A) M10	8
			AIP160S4	15	30		644,2		EC 50*45 (A) M10	8
			AIP160M4	18,5	36,3		664,2		EC 50*45 (A) M10	8
			AIP180S4	22	43,2		684,2		EC 50*45 (A) M10	8
			AIP180M4	30	57,6		712,2		EC 50*40 (A) M10	8
	8,0	1500	1500	AIP200M4	37	70,2	5		782,2	EC 50*30 (A) M10
AIP200L4				45	84,9	810,2		EC 50*30 (A) M10	8	
AIP225M4				55	103	860,2		EC 50*30 (A) M10	8	
AIP160S4				15	30	644,2		EC 50*45 (A) M10	8	
AIP160M4				18,5	36,3	664,2		EC 50*45 (A) M10	8	
AIP180S4				22	43,2	684,2		EC 50*45 (A) M10	8	
AIP180M4				30	57,6	712,2		EC 50*40 (A) M10	8	
1500		1680	AIP200M4	37	70,2	5	782,2	EC 50*30 (A) M10	8	
			AIP200L4	45	84,9		810,2	EC 50*30 (A) M10	8	
			AIP225M4	55	103		860,2	EC 50*30 (A) M10	8	
			AIP250S4	75	138,3		982,2	EC 60*45 (A) M10	8	
			AIP160M4	18,5	36,3		664,2	EC 50*45 (A) M10	8	
			AIP180S4	22	43,2		684,2	EC 50*45 (A) M10	8	
1500		1875	AIP180M4	30	57,6	5	712,2	EC 50*40 (A) M10	8	
			AIP200M4	37	70,2		782,2	EC 50*30 (A) M10	8	
			AIP200L4	45	84,9		810,2	EC 50*30 (A) M10	8	
			AIP225M4	55	103		860,2	EC 50*30 (A) M10	8	
			AIP250S4	75	138,3		982,2	EC 60*45 (A) M10	8	
			AIP250M4	90	165,5		1016,2	EC 60*45 (A) M10	8	
			AIP280S4	110	201		1156,2	EC 60*40 (A) M10	8	

Технические характеристики вентиляторов ВРП 140-40

№ вент.	Частота вращения, об/мин		Тип электродвигателя	Потребляемая мощность, кВт	Ток, А	Схема соединения*	Масса, кг**	Гибкие вставки	Виброизоляторы**	
	двигателя	колеса							тип	шт.
9,0	1000		АИР132М6	7,5	17,2	1/3	447,9/ 645,2	ВГ/ВГТ-ВРП-9,0-D665/690 ВГ/ВГТ-ВРП-9,0-572*603	ЕС 50*50 (А) М10/ ЕС 50*45 (А) М10	6/8
			АИР160S6	11	24,5		483,9/ 681,2		ЕС 50*45 (А) М10/ ЕС 50*45 (А) М10	6/8
			АИР160М6	15	31,6		513,9/ 711,2		ЕС 50*45 (А) М10/ ЕС 50*40 (А) М10	6/8
			АИР180М6	18,5	38,6		537,9/ 735,2		ЕС 50*40 (А) М10/ ЕС 50*40 (А) М10	6/8
			АИР200М6	22	44,7		585,9/ 783,2		ЕС 50*30 (А) М10/ ЕС 50*30 (А) М10	6/8
			АИР200L6	30	59,3		627,9/ 825,2		ЕС 50*30 (А) М10/ ЕС 50*30 (А) М10	6/8
	1500		АИР180М4	30	57,6	1/3	555,9/ 753,2		ЕС 50*40 (А) М10/ ЕС 50*40 (А) М10	6/8
			АИР200М4	37	70,2		625,9/ 823,2		ЕС 50*30 (А) М10/ ЕС 50*30 (А) М10	6/8
			АИР200L4	45	84,9		653,9/ 851,2		ЕС 50*30 (А) М10/ ЕС 50*30 (А) М10	6/8
			АИР225М4	55	103		703,9/ 901,2		ЕС 60*45 (А) М10/ ЕС 60*45 (А) М10	6/8
			АИР250S4	75	138,3		825,9/ 1023,2		ЕС 60*40 (А) М10/ ЕС 60*45 (А) М10	6/8
			АИР250М4	90	165,5		859,9/ 1057,2		ЕС 60*40 (А) М10/ ЕС 60*45 (А) М10	6/8
	1000	1000	АИР132М6	7,5	17,2	5	692,8		ЕС 50*45 (А) М10	8
			АИР160S6	11	24,5		728,8		ЕС 50*40 (А) М10	8
			АИР160М6	15	31,6		758,8		ЕС 50*40 (А) М10	8
			АИР180М6	18,5	38,6		782,8		ЕС 50*30 (А) М10	8
			АИР200М6	22	44,7		830,8		ЕС 50*30 (А) М10	8
			АИР200L6	30	59,3		872,8		ЕС 50*30 (А) М10	8
	1500	1071	АИР132М4	11	22,5	5	693,8		ЕС 50*45 (А) М10	8
			АИР160S4	15	30		732,8		ЕС 50*40 (А) М10	8
			АИР160М4	18,5	36,3		752,8		ЕС 50*40 (А) М10	8
			АИР180S4	22	43,2		772,8		ЕС 50*30 (А) М10	8
			АИР180М4	30	57,6		800,8		ЕС 50*30 (А) М10	8
			АИР200М4	37	70,2		870,8		ЕС 50*30 (А) М10	8
1500	1200	АИР160S4	15	30	5	732,8	ЕС 50*40 (А) М10	8		
		АИР160М4	18,5	36,3		752,8	ЕС 50*40 (А) М10	8		
		АИР180S4	22	43,2		772,8	ЕС 50*30 (А) М10	8		
		АИР180М4	30	57,6		800,8	ЕС 50*30 (А) М10	8		
		АИР200М4	37	70,2		870,8	ЕС 50*30 (А) М10	8		
		АИР200L4	45	84,9		898,8	ЕС 60*45 (А) М10	8		
1500	1200	АИР225М4	55	103	5	948,8	ЕС 60*45 (А) М10	8		
		АИР160М4	18,5	36,3		752,8	ЕС 50*40 (А) М10	8		
		АИР180S4	22	43,2		772,8	ЕС 50*30 (А) М10	8		
		АИР180М4	30	57,6		800,8	ЕС 50*30 (А) М10	8		
		АИР200М4	37	70,2		870,8	ЕС 50*30 (А) М10	8		
		АИР200L4	45	84,9		898,8	ЕС 60*45 (А) М10	8		
9,0	1500	1339	АИР160М4	18,5	36,3	5	752,8	ВГ/ВГТ-ВРП-9,0-D665/690 ВГ/ВГТ-ВРП-9,0-572*603	ЕС 50*40 (А) М10	8
			АИР180S4	22	43,2		772,8		ЕС 50*30 (А) М10	8
			АИР180М4	30	57,6		800,8		ЕС 50*30 (А) М10	8
			АИР200М4	37	70,2		870,8		ЕС 50*30 (А) М10	8
			АИР200L4	45	84,9		898,8		ЕС 60*45 (А) М10	8
			АИР225М4	55	103		948,8		ЕС 60*45 (А) М10	8
	1500	1500	АИР180М4	30	57,6	5	800,8		ЕС 50*30 (А) М10	8
			АИР200М4	37	70,2		870,8		ЕС 50*30 (А) М10	8
			АИР200L4	45	84,9		898,8		ЕС 60*45 (А) М10	8
			АИР225М4	55	103		948,8		ЕС 60*45 (А) М10	8
			АИР250S4	75	138,3		1070,8		ЕС 60*45 (А) М10	8
			АИР250М4	90	165,5		1104,8		ЕС 60*40 (А) М10	8

Технические характеристики вентиляторов ВРП 140-40

№ вент.	Частота вращения, об/мин		Тип электродвигателя	Потребляемая мощность, кВт	Ток, А	Схема соединения*	Масса, кг**	Гибкие вставки	Виброизоляторы**		
	двигателя	колеса							тип	шт.	
9,0	1500	1680	AIP200M4	37	70,2	5	870,8	ВГ/ВГТ-ВРП-9,0-D665/690 ВГ/ВГТ-ВРП-9,0-572*603	EC 50*30 (A) M10	8	
			AIP200L4	45	84,9		898,8		EC 60*45 (A) M10	8	
			AIP225M4	55	103		948,8		EC 60*45 (A) M10	8	
			AIP250S4	75	138,3		1070,8		EC 60*45 (A) M10	8	
			AIP250M4	90	165,5		1104,8		EC 60*40 (A) M10	8	
			AIP280S4	110	201		1244,8		EC 60*60 (A) M10	8	
			AIP280M4	132	240		1314,8		EC 60*50 (A) M10	8	
10,0	750		AIP160S8	7,5	17,8	1/3	655,6/ 881,6	ВГ/ВГТ-ВРП-10,0-D745/770 ВГ/ВГТ-ВРП-10,0-631*729	EC 50*30 (A) M10/ EC 50*30 (A) M10	6/8	
			AIP160M8	11	25,5		686,6/ 912,6		EC 60*45 (A) M10/ EC 60*45 (A) M10	6/8	
			AIP180M8	15	34,1		716,6/ 942,6		EC 60*45 (A) M10/ EC 60*45 (A) M10	6/8	
			AIP200M8	18,5	41,1		766,6/ 992,6		EC 60*45 (A) M10/ EC 60*45 (A) M10	6/8	
			AIP200L8	22	48,9		771,6/ 997,6		EC 60*45 (A) M10/ EC 60*45 (A) M10	6/8	
	1000			AIP160M6	15	31,6	1/3		686,6/ 912,6	EC 60*45 (A) M10/ EC 60*45 (A) M10	6/8
				AIP180M6	18,5	38,6			710,6/ 936,6	EC 60*45 (A) M10/ EC 60*45 (A) M10	6/8
				AIP200M6	22	44,7			758,6/ 984,6	EC 60*45 (A) M10/ EC 60*45 (A) M10	6/8
				AIP200L6	30	59,3			800,6/ 1026,6	EC 60*45 (A) M10/ EC 60*45 (A) M10	6/8
				AIP225B6	37	71			848,6/ 1074,6	EC 60*40 (A) M10/ EC 60*45 (A) M10	6/8
				AIP250S6	45	86			936,6/ 1162,6	EC 60*60 (A) M10/ EC 60*40 (A) M10	6/8
	1500			AIP200L4	45	84,9	1/3		826,6/ 1052,6	EC 60*40 (A) M10/ EC 60*45 (A) M10	6/8
				AIP225M4	55	103			876,6/ 1102,6	EC 60*40 (A) M10/ EC 60*40 (A) M10	6/8
				AIP250S4	75	138,3			998,6/ 1224,6	EC 60*50 (A) M10/ EC 60*60 (A) M10	6/8
				AIP250M4	90	165,5			1032,6/ 1258,6	EC 60*50 (A) M10/ EC 60*60 (A) M10	6/8
				AIP280S4	110	201			1172,6/ 1398,6	EC 60*50 (A) M10/ EC 60*50 (A) M10	6/8
				AIP280M4	132	240			1242,6/ 1468,6	EC 70*60 (A) M10/ EC 60*50 (A) M10	6/8
				AIP315S4	160	288			1534,6/ 1760,6	EC 70*60 (A) M10/ EC 70*60 (A) M10	6/8
	750	750		AIP160S8	7,5	17,8	5		906,9	EC 60*45 (A) M10	8
				AIP160M8	11	25,5			937,9	EC 60*45 (A) M10	8
				AIP180M8	15	34,1			967,9	EC 60*45 (A) M10	8
AIP200M8				18,5	41,1	1017,9		EC 60*45 (A) M10	8		
AIP200L8				22	48,9	1022,9		EC 60*45 (A) M10	8		
1000	800		AIP132M6	7,5	17,2	5	871,9	EC 50*30 (A) M10	8		
			AIP160S6	11	24,5		907,9	EC 60*45 (A) M10	8		
			AIP160M6	15	31,6		937,9	EC 60*45 (A) M10	8		
			AIP180M6	18,5	38,6		961,9	EC 60*45 (A) M10	8		
			AIP200M6	22	44,7		1009,9	EC 60*45 (A) M10	8		
			AIP200L6	30	59,3		1051,9	EC 60*45 (A) M10	8		
1000	893		AIP160S6	11	24,5	5	907,9	EC 60*45 (A) M10	8		
			AIP160M6	15	31,6		937,9	EC 60*45 (A) M10	8		
			AIP180M6	18,5	38,6		961,9	EC 60*45 (A) M10	8		
			AIP200M6	22	44,7		1009,9	EC 60*45 (A) M10	8		
			AIP200L6	30	59,3		1051,9	EC 60*45 (A) M10	8		
			AIP225B6	37	71		1099,9	EC 60*40 (A) M10	8		

Технические характеристики вентиляторов ВРП 140-40

№ вент.	Частота вращения, об/мин		Тип электродвигателя	Потребляемая мощность, кВт	Ток, А	Схема соединения*	Масса, кг**	Гибкие вставки	Виброизоляторы**	
	двигателя	колеса							тип	шт.
10,0	1000	1000	AIP160M6	15	31,6	5	937,9	ВГ/ВГТ-ВРП-10,0-D745/770 ВГ/ВГТ-ВРП-10,0-631*729	EC 60*45 (A) M10	8
			AIP180M6	18,5	38,6		961,9		EC 60*45 (A) M10	8
			AIP200M6	22	44,7		1009,9		EC 60*45 (A) M10	8
			AIP200L6	30	59,3		1051,9		EC 60*45 (A) M10	8
			AIP225B6	37	71		1099,9		EC 60*40 (A) M10	8
			AIP250S6	45	86		1187,9		EC 60*40 (A) M10	8
	1500	1071	AIP160M4	18,5	36,3	5	931,9		EC 60*45 (A) M10	8
			AIP180S4	22	43,2		951,9		EC 60*45 (A) M10	8
			AIP180M4	30	57,6		979,9		EC 60*45 (A) M10	8
			AIP200M4	37	70,2		1049,9		EC 60*45 (A) M10	8
			AIP200L4	45	84,9		1077,9		EC 60*45 (A) M10	8
			AIP225M4	55	103		1127,9		EC 60*40 (A) M10	8
	1500	1200	AIP180S4	22	43,2	5	951,9		EC 60*45 (A) M10	8
			AIP180M4	30	57,6		979,9		EC 60*45 (A) M10	8
			AIP200M4	37	70,2		1049,9		EC 60*45 (A) M10	8
			AIP200L4	45	84,9		1077,9		EC 60*45 (A) M10	8
			AIP225M4	55	103		1127,9		EC 60*40 (A) M10	8
			AIP250S4	75	138,3		1249,9		EC 60*60 (A) M10	8
	AIP250M4	90	165,5	1283,9	EC 60*50 (A) M10	8				
	1500	1339	AIP180M4	30	57,6	5	979,9		EC 60*45 (A) M10	8
			AIP200M4	37	70,2		1049,9		EC 60*45 (A) M10	8
			AIP200L4	45	84,9		1077,9		EC 60*45 (A) M10	8
			AIP225M4	55	103		1127,9		EC 60*40 (A) M10	8
			AIP250S4	75	138,3		1249,9		EC 60*60 (A) M10	8
			AIP250M4	90	165,5		1283,9		EC 60*50 (A) M10	8
			AIP280S4	110	201		1423,9		EC 60*50 (A) M10	8
	1500	1500	AIP200L4	45	84,9	5	1077,9		EC 60*45 (A) M10	8
			AIP225M4	55	103		1127,9		EC 60*40 (A) M10	8
AIP250S4			75	138,3	1249,9		EC 60*60 (A) M10	8		
AIP250M4			90	165,5	1283,9		EC 60*50 (A) M10	8		
AIP280S4			110	201	1423,9		EC 60*50 (A) M10	8		
AIP280M4			132	240	1493,9		EC 60*50 (A) M10	8		
AIP315S4	160	288	1785,9	EC 70*60 (A) M10	8					
11,2	750	AIP160M8	11	25,5	1/3	773,8/ 1103,6	ВГ/ВГТ-ВРП-11,2-D835/860 ВГ/ВГТ-ВРП-11,2-703*814	EC 60*45 (A) M10/ EC 60*40 (A) M10	6/8	
		AIP180M8	15	34,1		803,8/ 1133,6		EC 60*45 (A) M10/ EC 60*40 (A) M10	6/8	
		AIP200M8	18,5	41,1		853,8/ 1183,6		EC 60*40 (A) M10/ EC 60*40 (A) M10	6/8	
		AIP200L8	22	48,9		858,8/ 1188,6		EC 60*40 (A) M10/ EC 60*40 (A) M10	6/8	
		AIP225M8	30	63		945,8/ 1275,6		EC 60*60 (A) M10/ EC 60*60 (A) M10	6/8	
		AIP250S8	37	78		1034,8/ 1364,6		EC 60*50 (A) M10/ EC 60*50 (A) M10	6/8	

Технические характеристики вентиляторов ВРП 140-40

№ вент.	Частота вращения, об/мин		Тип электродвигателя	Потребляемая мощность, кВт	Ток, А	Схема соединения*	Масса, кг**	Гибкие вставки	Виброизоляторы**		
	двигателя	колеса							тип	шт.	
11,2	1000		AIP200M6	22	44,7	1/3	845,8/ 1175,6	ВГ/ВГТ-ВРП-11,2-D835/860 ВГ/ВГТ-ВРП-11,2-703*814	ЕС 60*40 (А) M10/ ЕС 60*40 (А) M10	6/8	
			AIP200L6	30	59,3		887,8/ 1217,6		ЕС 60*40 (А) M10/ ЕС 60*60 (А) M10	6/8	
			AIP225B6	37	71		935,8/ 1265,6		ЕС 60*60 (А) M10/ ЕС 60*60 (А) M10	6/8	
			AIP250S6	45	86		1023,8/ 1353,6		ЕС 60*50 (А) M10/ ЕС 60*50 (А) M10	6/8	
			AIP250M6	55	104		1057,8/ 1387,6		ЕС 60*50 (А) M10/ ЕС 60*50 (А) M10	6/8	
			AIP280S6	75	142		1209,8/ 1539,6		ЕС 70*60 (А) M10/ ЕС 60*50 (А) M10	6/8	
			AIP280M6	90	169		1217,8/ 1547,6		ЕС 70*60 (А) M10/ ЕС 60*50 (А) M10	6/8	
	750	750	AIP160M8	11	25,5	5	1167,9		ЕС 60*40 (А) M10	8	
			AIP180M8	15	34,1		1197,9		ЕС 60*40 (А) M10	8	
			AIP200M8	18,5	41,1		1247,9		ЕС 60*60 (А) M10	8	
			AIP200L8	22	48,9		1252,9		ЕС 60*60 (А) M10	8	
			AIP225M8	30	63		1339,9		ЕС 60*50 (А) M10	8	
			AIP250S8	37	78		1428,9		ЕС 60*50 (А) M10	8	
	11,2	1000	800	AIP160M6	15	31,6	5	1167,9	ВГ/ВГТ-ВРП-11,2-D835/860 ВГ/ВГТ-ВРП-11,2-703*814	ЕС 60*40 (А) M10	8
				AIP180M6	18,5	38,6		1191,9		ЕС 60*40 (А) M10	8
				AIP200M6	22	44,7		1239,9		ЕС 60*60 (А) M10	8
AIP200L6				30	59,3	1281,9		ЕС 60*50 (А) M10		8	
AIP225B6				37	71	1329,9		ЕС 60*50 (А) M10		8	
AIP250S6				45	86	1417,9		ЕС 60*50 (А) M10		8	
1000		893	AIP180M6	18,5	38,6	5	1191,9	ЕС 60*40 (А) M10		8	
			AIP200M6	22	44,7		1239,9	ЕС 60*60 (А) M10		8	
			AIP200L6	30	59,3		1281,9	ЕС 60*50 (А) M10		8	
			AIP225B6	37	71		1329,9	ЕС 60*50 (А) M10		8	
			AIP250S6	45	86		1417,9	ЕС 60*50 (А) M10		8	
			AIP250M6	55	104		1451,9	ЕС 60*50 (А) M10		8	
1000		1000	AIP280S6	75	142	5	1603,9	ЕС 70*60 (А) M10		8	
			AIP200M6	22	44,7		1239,9	ЕС 60*60 (А) M10		8	
			AIP200L6	30	59,3		1281,9	ЕС 60*50 (А) M10		8	
			AIP225B6	37	71		1329,9	ЕС 60*50 (А) M10		8	
			AIP250S6	45	86		1417,9	ЕС 60*50 (А) M10		8	
			AIP250M6	55	104		1451,9	ЕС 60*50 (А) M10		8	
1500		1071	AIP280M6	90	169	5	1611,9	ЕС 70*60 (А) M10		8	
			AIP180M4	30	57,6		1209,9	ЕС 60*40 (А) M10		8	
			AIP200M4	37	70,2		1279,9	ЕС 60*60 (А) M10		8	
			AIP200L4	45	84,9		1307,9	ЕС 60*50 (А) M10		8	
			AIP225M4	55	103		1357,9	ЕС 60*50 (А) M10		8	
			AIP250S4	75	138,3		1479,9	ЕС 60*50 (А) M10		8	
	AIP250M4		90	165,5	1513,9		ЕС 60*50 (А) M10	8			
AIP280S4	110	201	1653,9	ЕС 70*60 (А) M10	8						

Технические характеристики вентиляторов ВРП 140-40

№ вент.	Частота вращения, об/мин		Тип электродвигателя	Потребляемая мощность, кВт	Ток, А	Схема соединения*	Масса, кг**	Гибкие вставки	Виброизоляторы**	
	двигателя	колеса							тип	шт.
11,2	1500	1200	AIP200M4	37	70,2	5	1279,9	ВГ/ВГТ-ВРП-11,2-D835/860 ВГ/ВГТ-ВРП-11,2-703*814	EC 60*60 (A) M10	8
			AIP200L4	45	84,9		1307,9		EC 60*50 (A) M10	8
			AIP225M4	55	103		1357,9		EC 60*50 (A) M10	8
			AIP250S4	75	138,3		1479,9		EC 60*50 (A) M10	8
			AIP250M4	90	165,5		1513,9		EC 60*50 (A) M10	8
			AIP280S4	110	201		1653,9		EC 70*60 (A) M10	8
			AIP280M4	132	240		1723,9		EC 70*60 (A) M10	8
			AIP315S4	160	288		2015,9		EC 70*60 (A) M10	8
	1500	1339	AIP225M4	55	103	5	1357,9		EC 60*50 (A) M10	8
			AIP250S4	75	138,3		1479,9		EC 60*50 (A) M10	8
			AIP250M4	90	165,5		1513,9		EC 60*50 (A) M10	8
			AIP280S4	110	201		1653,9		EC 70*60 (A) M10	8
			AIP280M4	132	240		1723,9		EC 70*60 (A) M10	8
			AIP315S4	160	288		2015,9		EC 70*60 (A) M10	8
AIP315M4	200	360	2215,9	EC 70*60 (A) M10	8					
12,5	750		AIP180M8	15	34,1	1/3	1026,1/ 1366,4	ВГ/ВГТ-ВРП-12,5-D945/970 ВГ/ВГТ-ВРП-12,5-782*903	EC 60*50 (A) M10/ EC 60*50 (A) M10	6/8
			AIP200M8	18,5	41,1		1076,1/ 1416,4		EC 60*50 (A) M10/ EC 60*50 (A) M10	6/8
			AIP200L8	22	48,9		1081,1/ 1421,4		EC 60*50 (A) M10/ EC 60*50 (A) M10	6/8
			AIP225M8	30	63		1168,1/ 1508,4		EC 60*50 (A) M10/ EC 60*50 (A) M10	6/8
			AIP250S8	37	78		1257,1/ 1597,4		EC 70*60 (A) M10/ EC 60*50 (A) M10	6/8
			AIP250M8	45	94		1332,1/ 1672,4		EC 70*60 (A) M10/ EC 70*60 (A) M10	6/8
			AIP280S8	55	111		1446,1/ 1786,4		EC 70*60 (A) M10/ EC 70*60 (A) M10	6/8
			AIP280M8	75	150		1564,1/ 1904,4		EC 70*60 (A) M10/ EC 70*60 (A) M10	6/8
	1000		AIP225B6	37	71	1/3	1158,1/ 1498,4		EC 60*50 (A) M10/ EC 60*50 (A) M10	6/8
			AIP250S6	45	86		1246,1/ 1586,4		EC 70*60 (A) M10/ EC 60*50 (A) M10	6/8
			AIP250M6	55	104		1280,1/ 1620,4		EC 70*60 (A) M10/ EC 70*60 (A) M10	6/8
			AIP280S6	75	142		1432,1/ 1772,4		EC 70*60 (A) M10/ EC 70*60 (A) M10	6/8
			AIP280M6	90	169		1440,1/ 1780,4		EC 70*60 (A) M10/ EC 70*60 (A) M10	6/8
			AIP315S6	110	207		1792,1/ 2132,4		EC 75*50 (A) M12/ EC 70*60 (A) M10	6/8
			AIP315MA6	132	245		1956,1/ 2296,4		EC 75*40 (A) M12/ EC 75*50 (A) M12	6/8
			AIP315MB6	160	300		2044,1/ 2384,4		EC 75*40 (A) M12/ EC 75*50 (A) M12	6/8
	750	750	AIP180M8	15	34,1	5	1510,1		EC 60*50 (A) M10	8
			AIP200M8	18,5	41,1		1560,1		EC 60*50 (A) M10	8
			AIP200L8	22	48,9		1565,1		EC 60*50 (A) M10	8
			AIP225M8	30	63		1652,1		EC 70*60 (A) M10	8
			AIP250S8	37	78		1741,1		EC 70*60 (A) M10	8
			AIP250M8	45	94		1816,1		EC 70*60 (A) M10	8
AIP280S8			55	111	1930,1		EC 70*60 (A) M10	8		
AIP280M8			75	150	2048,1		EC 70*60 (A) M10	8		

Технические характеристики вентиляторов ВРП 140-40

№ вент.	Частота вращения, об/мин		Тип электро-двигателя	Потребляемая мощность, кВт	Ток, А	Схема соединения*	Масса, кг**	Гибкие вставки	Виброизоляторы**	
	двигателя	колеса							тип	шт.
12,5	1000	800	AIP200M6	22	44,7	5	1552,1	ВГ/ВГТ-ВРП-12,5-D945/970 ВГ/ВГТ-ВРП-12,5-782*903	ЕС 60*50 (А) M10	8
			AIP200L6	30	59,3		1594,1		ЕС 60*50 (А) M10	8
			AIP225B6	37	71		1642,1		ЕС 70*60 (А) M10	8
			AIP250S6	45	86		1730,1		ЕС 70*60 (А) M10	8
			AIP250M6	55	104		1764,1		ЕС 70*60 (А) M10	8
			AIP280S6	75	142		1916,1		ЕС 70*60 (А) M10	8
	1000	893	AIP200L6	30	59,3	5	1594,1		ЕС 60*50 (А) M10	8
			AIP225B6	37	71		1642,1		ЕС 70*60 (А) M10	8
			AIP250S6	45	86		1730,1		ЕС 70*60 (А) M10	8
			AIP250M6	55	104		1764,1		ЕС 70*60 (А) M10	8
			AIP280S6	75	142		1916,1		ЕС 70*60 (А) M10	8
			AIP280M6	90	169		1924,1		ЕС 70*60 (А) M10	8
	1000	1000	AIP315S6	110	207	5	2276,1		ЕС 75*50 (А) M12	8
			AIP225B6	37	71		1642,1		ЕС 70*60 (А) M10	8
			AIP250S6	45	86		1730,1		ЕС 70*60 (А) M10	8
			AIP250M6	55	104		1764,1		ЕС 70*60 (А) M10	8
			AIP280S6	75	142		1916,1		ЕС 70*60 (А) M10	8
			AIP280M6	90	169		1924,1		ЕС 70*60 (А) M10	8
			AIP315S6	110	207		2276,1		ЕС 75*50 (А) M12	8
	1500	1071	AIP315MA6	132	245	5	2440,1		ЕС 75*50 (А) M12	8
			AIP315MB6	160	300		2528,1		ЕС 75*50 (А) M12	8
			AIP200L4	45	84,9		1620,1		ЕС 70*60 (А) M10	8
			AIP225M4	55	103		1670,1		ЕС 70*60 (А) M10	8
			AIP250S4	75	138,3		1792,1		ЕС 70*60 (А) M10	8
			AIP250M4	90	165,5		1826,1		ЕС 70*60 (А) M10	8
			AIP280S4	110	201		1966,1		ЕС 70*60 (А) M10	8
			AIP280M4	132	240		2036,1		ЕС 70*60 (А) M10	8
	1500	1200	AIP315S4	160	288	5	2328,1		ЕС 75*50 (А) M12	8
			AIP315M4	200	360		2528,1		ЕС 75*50 (А) M12	8
			AIP250S4	75	138,3		1792,1		ЕС 70*60 (А) M10	8
AIP250M4			90	165,5	1826,1		ЕС 70*60 (А) M10	8		
AIP280S4			110	201	1966,1		ЕС 70*60 (А) M10	8		
AIP280M4			132	240	2036,1		ЕС 70*60 (А) M10	8		
1500	1200	AIP315S4	160	288	5	2328,1	ЕС 75*50 (А) M12	8		
		AIP315M4	200	360		2528,1	ЕС 75*50 (А) M12	8		
		AIP355S4	250	433		3028,1	ЕС 100*75 (А) M16	8		

* Схема соединения электродвигателя с колесом вентилятора (1 - на одном валу, 3 - через подшипниковый узел, 5 - клиноремennая передача). Через дробь «/» указываются возможные схемы соединения.

** Через дробь «/» указываются масса, тип и количество виброизоляторов, в зависимости от схемы соединения электродвигателя с колесом вентилятора.

Аэродинамические характеристики вентиляторов ВРП 140-40

ВРП 140-40-2,5

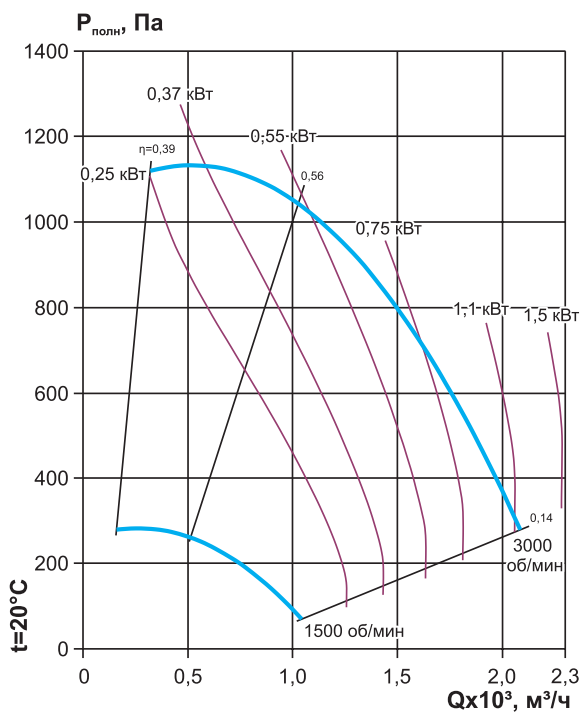

ВРП 140-40-2,8

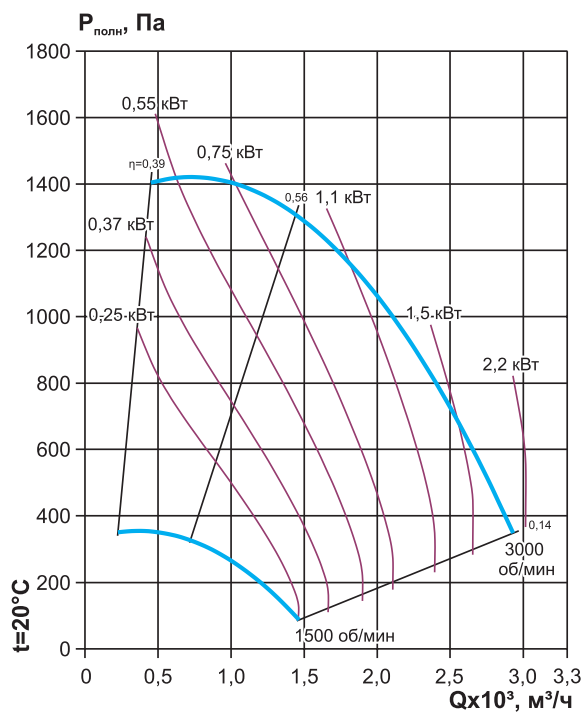

ВРП 140-40-3,15

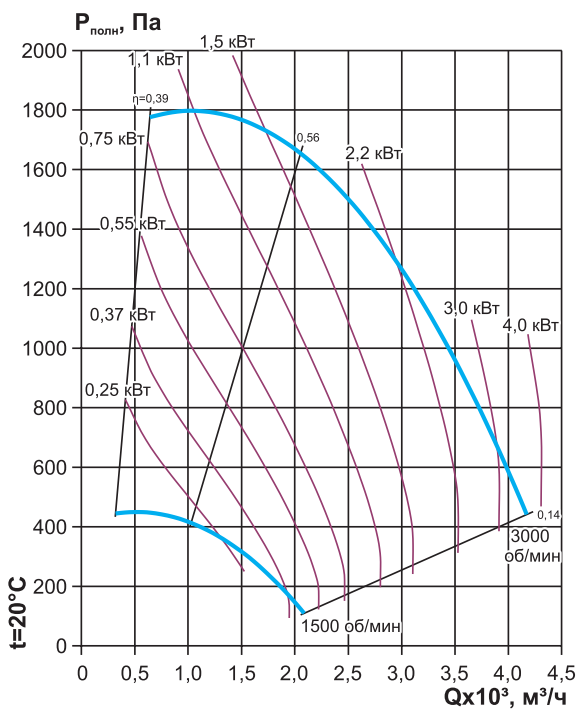

ВРП 140-40-3,55

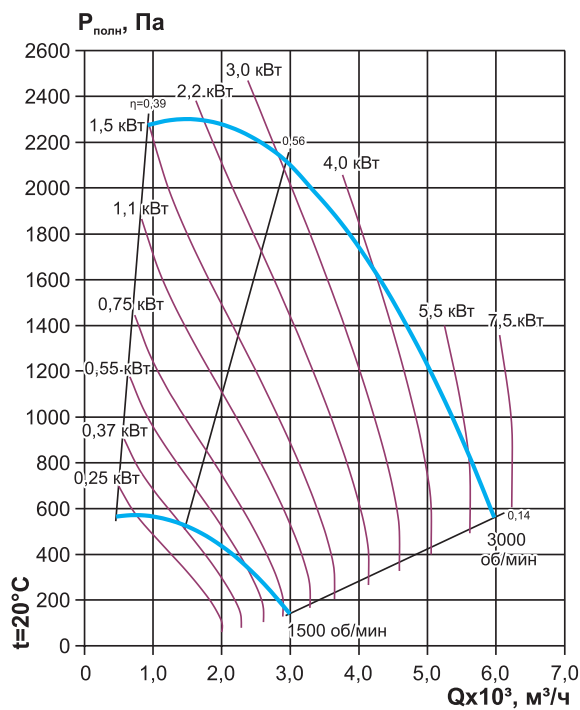

Аэродинамические характеристики вентиляторов ВРП 140-40

ВРП 140-40-4,0

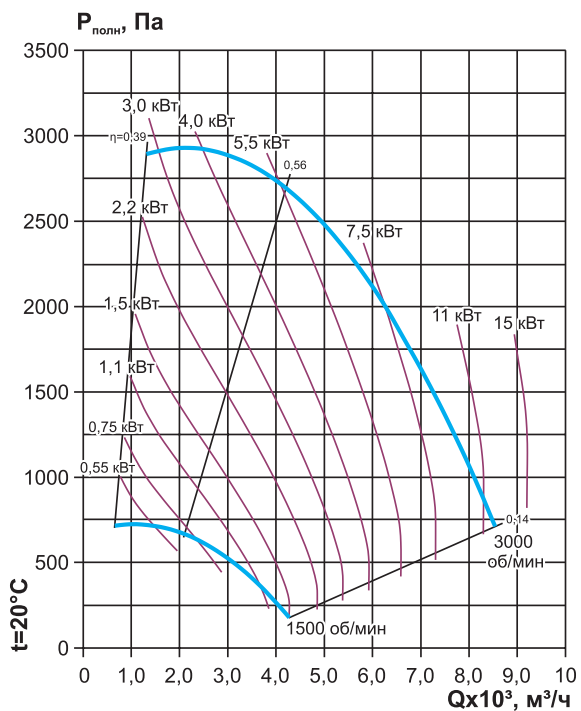

ВРП 140-40-4,5

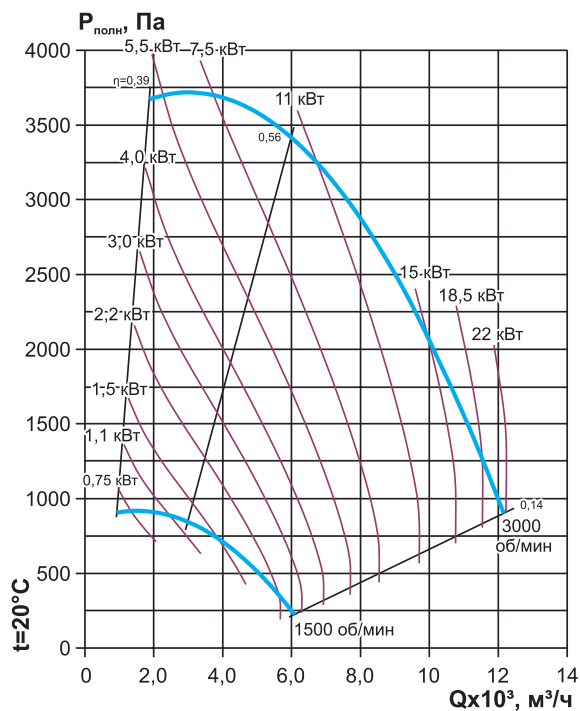

ВРП 140-40-5,0

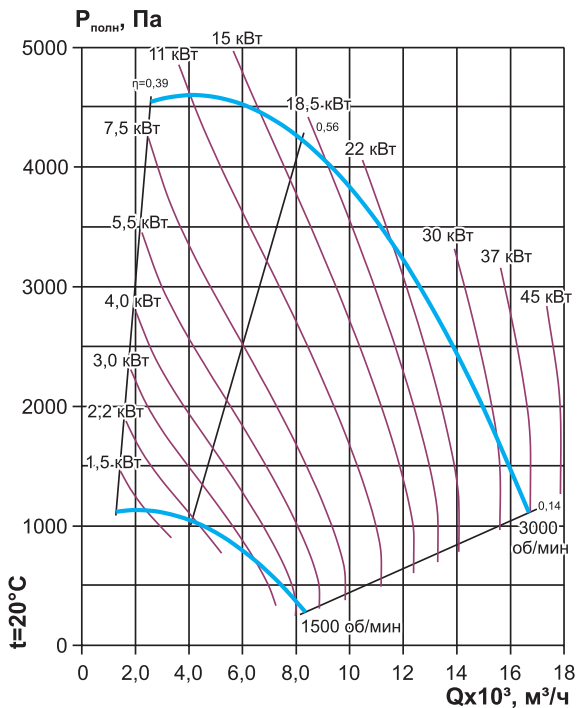

ВРП 140-40-5,6

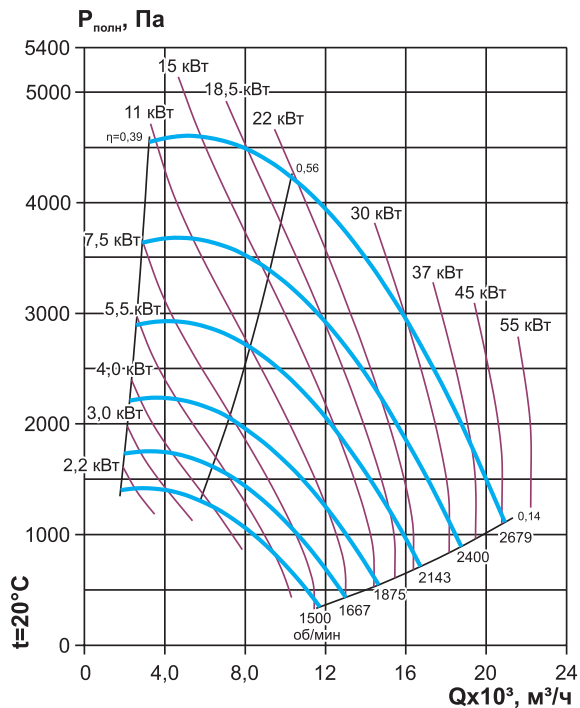

Аэродинамические характеристики вентиляторов ВРП 140-40

ВРП 140-40-6,3

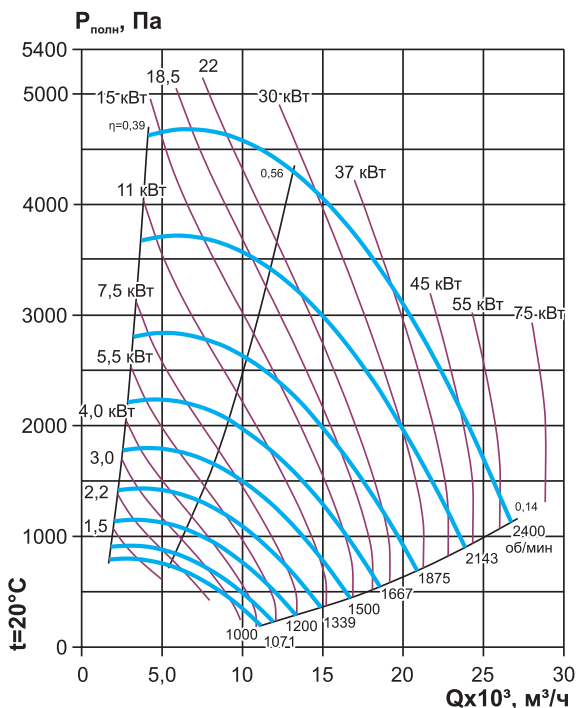

ВРП 140-40-7,1

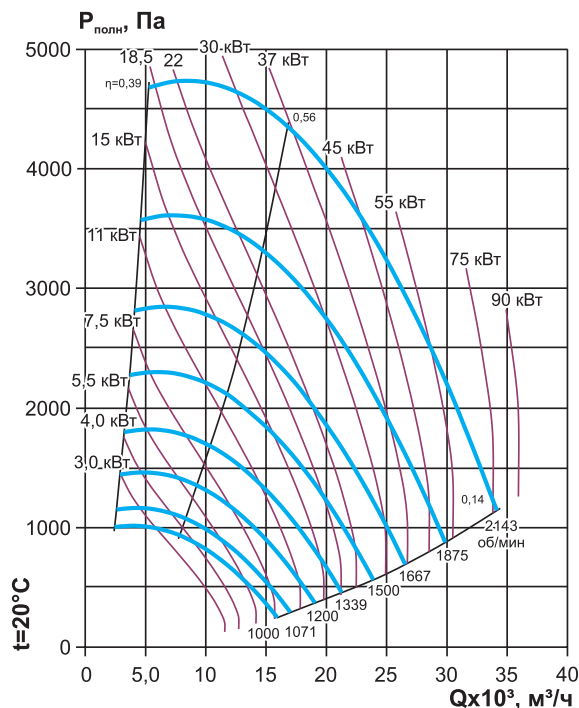

ВРП 140-40-8,0

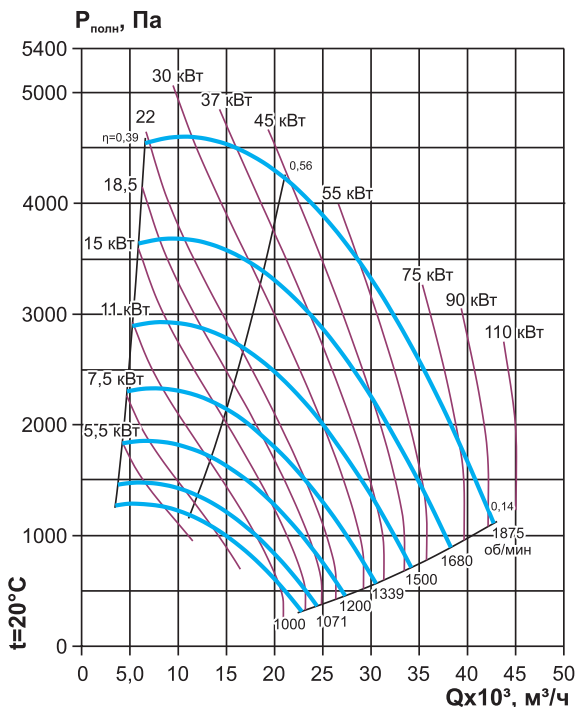

ВРП 140-40-9,0

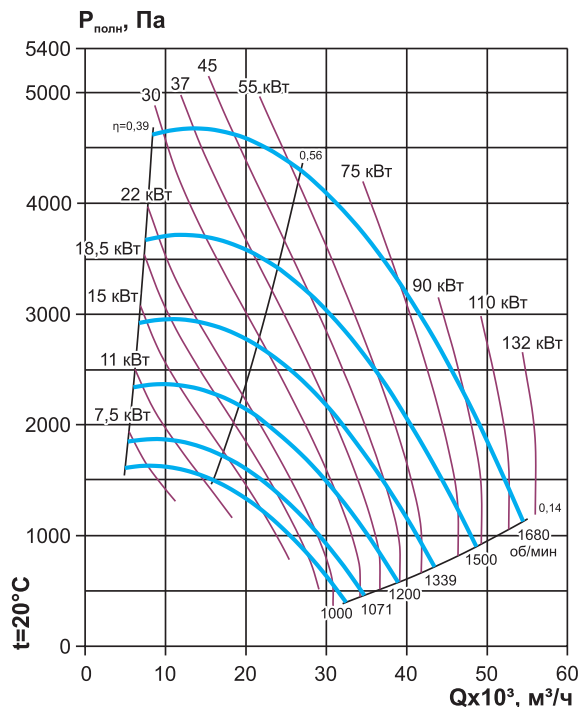

Аэродинамические характеристики вентиляторов ВРП 140-40

ВРП 140-40-10,0

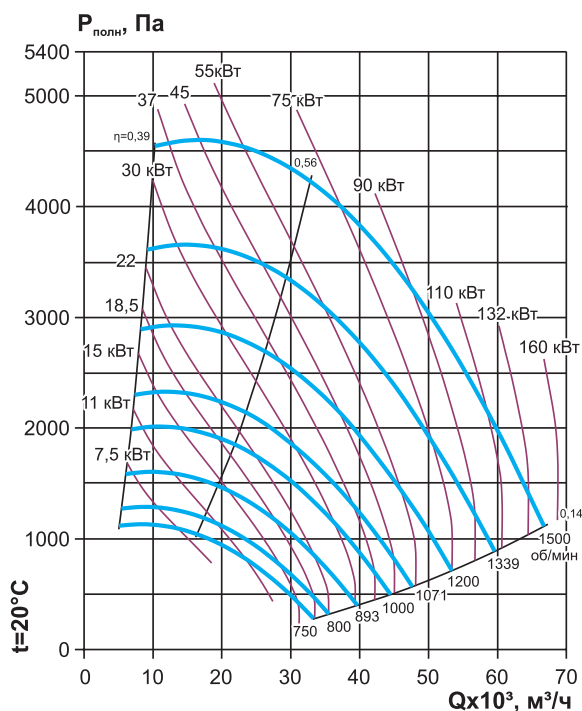

ВРП 140-40-11,2

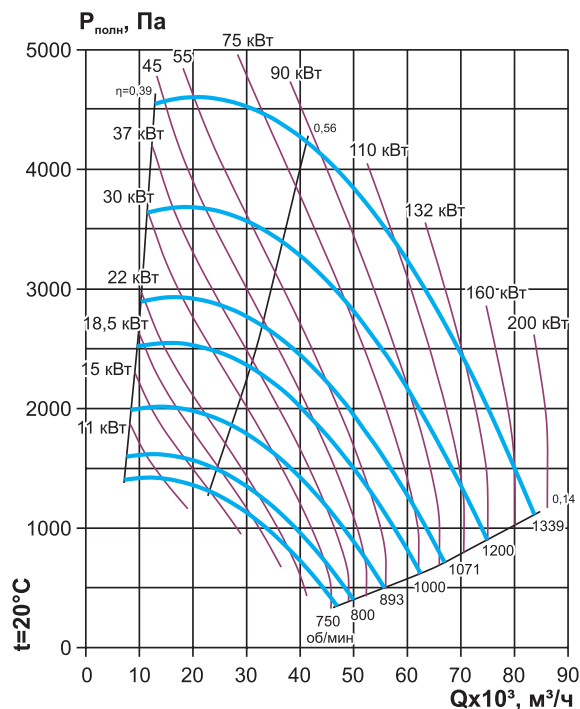

ВРП 140-40-12,5

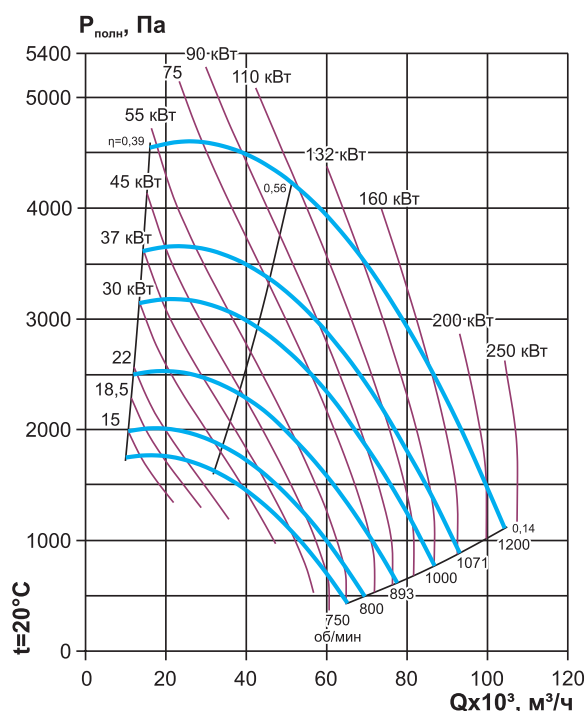

Электрическая схема подключения вентиляторов ВРП 140-40 в сеть 380 В

Для вентиляторов с номинальным напряжением Δ/Y 220/380 В - подключение звездой

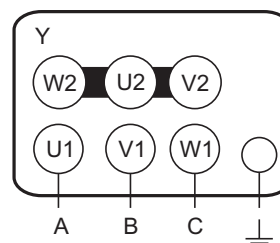

Для вентиляторов с номинальным напряжением Δ/Y 380/660 В - подключение треугольником

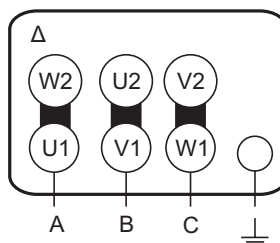

Пример обозначения: Вентилятор пылевой ВРП 140-40-5,6-О-5(1667)-3/3000/220-380 Про

- где: ВРП 140-40 – серия пылевого вентилятора;
 5,6 – номер вентилятора (по наружному диаметру рабочего колеса в дециметрах);
 О – общепромышленное исполнение вентилятора;
 5 – схема соединения электродвигателя с колесом вентилятора
 (1 - на одном валу, 3- через подшипниковый узел, 5- клиноременная передача);
 1667 – частота вращения колеса, об/мин;
 3 – потребляемая мощность электродвигателя, кВт;
 3000 – частота вращения двигателя, об/мин;
 220-380 – напряжение электродвигателя, В;
 Про – положение корпуса вентилятора.